

Профиль TRIADA

Ref. A04476

Ref. arch B4476

KLUŚ Inspiring Solutions

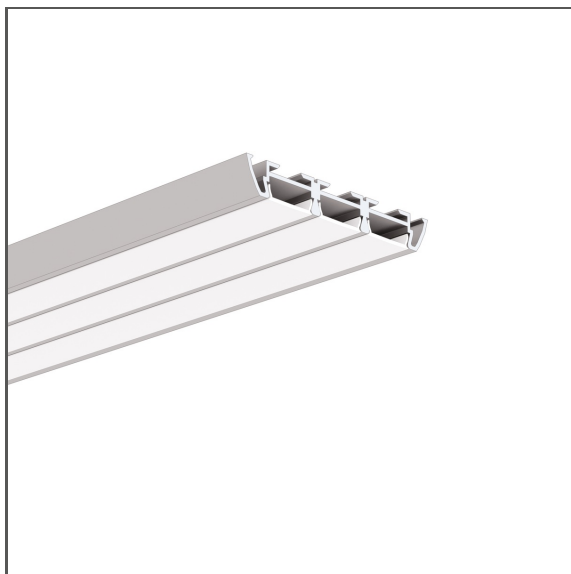

- Высокая светоотдача
- Гладкие профильные стены
- Широкий выбор аксессуаров
- Малый радиус изгиба

ЗАЯВКА

- основное и функциональное освещение

СБОРКА

- подвешивание или на поверхность с помощью специальной монтажной планки, специальных принадлежностей или правильно подобранных винтов
- возможность простого объединения в серии и системы

ADDITIONAL INFORMATION

- стандартные длины профилей и рассеивателей KLUŚ: 1000 мм (допуск ± 1,5 мм) и 2005 мм / 3010 мм (допуск +5 мм); для выбранных рассеивателей 6050 мм, 10050 мм (допуск +5 мм)
- при выборе другой длины профилей/рассеивателей, отличной от стандартной комплектации, следует дополнительно выбрать услугу порезки в компании KLUŚ

ТЕХНИЧЕСКИЙ ЧЕРТЕЖ

1:2

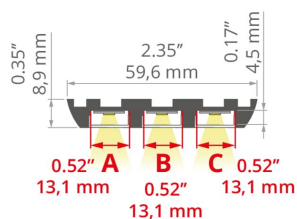

ТЕХНИЧЕСКАЯ СПЕЦИФИКАЦИЯ

Материал	алюминий
Цвет	■ серебряный анодированный
Possible fixture IP	20, 67
Possible fixture shapes	linear, многоугольный
Сечение профиля	прямоугольный
Ширина	59.6 мм
Высота	8.9 мм
Ширина приклеивания светодиодов А	13.1 мм
Ширина приклеивания светодиодов В	13.1 мм
Ширина приклеивания светодиодов С	13.1 мм
Количество светодиодных лент А (шириной 8 мм)	1
Количество светодиодных лент В (шириной 8 мм)	1
Количество светодиодных лент С (шириной 8 мм)	1
Возможность изгиба	да
Минимальный внешний радиус	200 мм

Длина	Ref
1000 мм	A04476A_1 B4476ANODA_1
2005 мм	A04476A_2 B4476ANODA_2
3010 мм	A04476A_3 B4476ANODA_3

Профиль TRIADA

Ref. A04476

Ref. arch B4476

Минимальный внутренний радиус	200 мм
Тип здания	Коммерческий объект, Культурно-развлекательный объект
Пространство	производственно-техническое помещение, витрины, inпе
Крышка вырезается по длине профиля	да
Возможность легкого соединения в струны	да
Ввод кабеля снизу	да

SAMPLE PROJECTS

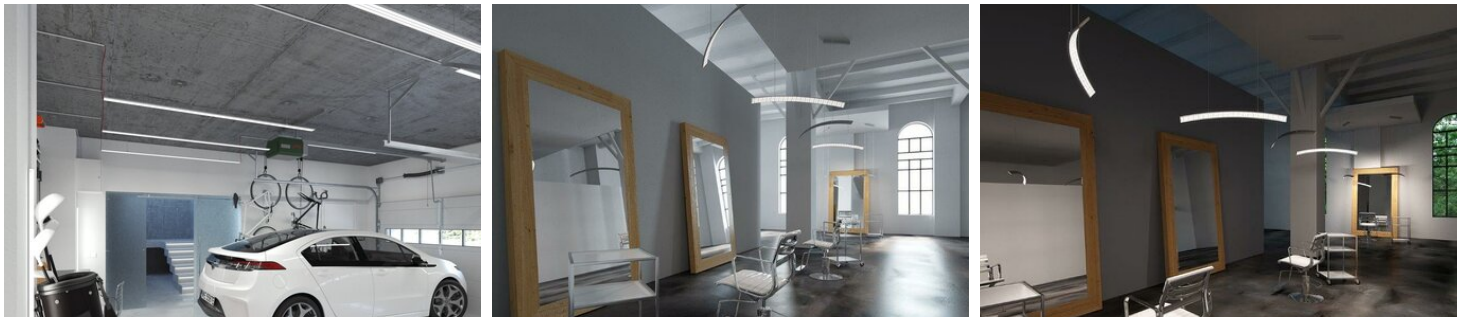

СВЯЗАННЫЕ ПРОФИЛИ > ТЕХНИЧЕСКИЕ ПРОФИЛИ

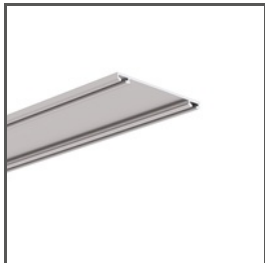

TETRA-43
A04478
Ref. arch W4476



TETRA-78
A04508
Ref. arch W4508

СОПУТСТВУЮЩИЕ АКСЕССУАРЫ > РАССЕИВАТЕЛИ

ИМЯ	МАТЕРИАЛ	ПРОНИЦАЕМОСТЬ	ЦВЕТ	REF.
KA-PRO-12	PC	74 %	<input type="checkbox"/> молочный цвет	B17066M 17066
		94 %	<input checked="" type="checkbox"/> прозрачный	B17066T 17067
KA-12	PC	69 %	<input type="checkbox"/> молочный цвет	B17078M 17078
		94 %	<input checked="" type="checkbox"/> прозрачный	B17078T 17079
HS-12	PC	73 %	<input type="checkbox"/> молочный цвет	B17201M 00157



Профиль TRIADA

Ref. A04476

Ref. arch B4476

ИМЯ	МАТЕРИАЛ	ПРОНИЦАЕМОСТЬ	ЦВЕТ	REF.
		94 %	 прозрачный	B17201T 00158

СОПУТСТВУЮЩИЕ АКСЕССУАРЫ > ЗАГЛУШКИ

ИМЯ	МАТЕРИАЛ	ЦВЕТ	REF.
TRIADA		 серый	C24056C02 00090
		 серебряный	C24056L01 24056

СОПУТСТВУЮЩИЕ АКСЕССУАРЫ > RELATED LED

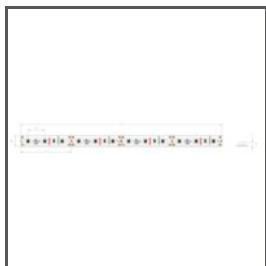

K-1210-12V
K-1210-12
Ref. arch K-1210-12V



K-1275-12V
K-1275-12
Ref. arch K-1275-12V



WP-K-1220-12V
KWP-1220-12
Ref. arch WP-K-1220-12V



WP-K-1275-12V
KWP-1275-12
Ref. arch WP-K-1275-12V



WP-K-1220-IP65-12V
_błąd
Ref. arch WP-K-1220-IP65-12V

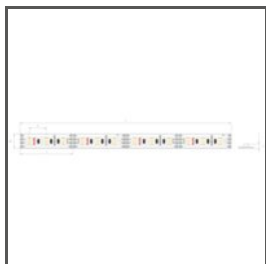

K-1275-RGB-12V
K-RGB-1275-12
Ref. arch K-1275-RGB-12V

СОПУТСТВУЮЩИЕ АКСЕССУАРЫ > RELATED LED > CRI 95+



WP-K-CR-1210-24V
KWP-CR-1210-24
Ref. arch WP-K-CR-1210-24V



WP-K-CR-1220-24V
KWP-CR-1220-24
Ref. arch WP-K-CR-1220-24V

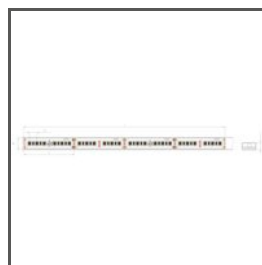

WP-K-CR-1275-24V
KWP-CR-1275-24
Ref. arch WP-K-CR-1275-24V

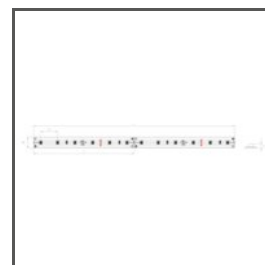

K-CR-1210-24V
K-CR-1210-24
Ref. arch K-CR-1210-24V



K-CR-1220-24V
K-CR-1220-24
Ref. arch K-CR-1220-24V

Профиль TRIADA

Ref. A04476

Ref. arch B4476

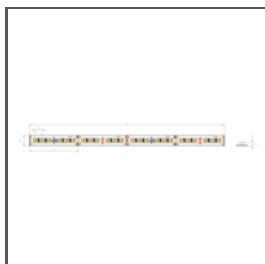

K-CR-1275-24V

K-CR-1275-24

Ref. arch K-CR-1275-24V

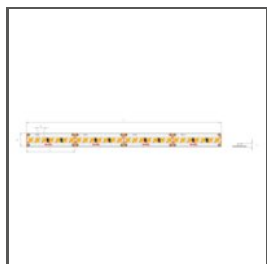

K-CR-1820-HD-24V

K-CRHD-1820-24

Ref. arch K-CR-1820-HD-24V

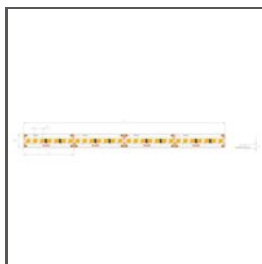

K-CR-1910-HD-24V

K-CRHD-1910-24

Ref. arch K-CR-1910-HD-24V

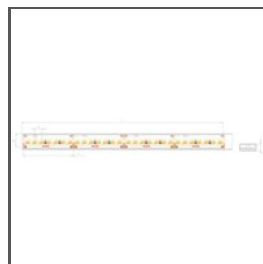

WP-K-CR-1820-HD-24V

WPKCR1820HD24

Ref. arch WPKCR1820HD24V



WP-K-CR-1910-HD-24V

KWP-CRHD-1910-24

Ref. arch WPK-CR-1910-HD-24V

СОПУТСТВУЮЩИЕ АКСЕССУАРЫ > RELATED LED > RGB / RGB-W / RGB-CTT



K-1530-RGB+W-24V

K-RGBW-1530-24

Ref. arch K-1530-RGB+W-24V



K-1920-120-RGB-24V

K-RGB-1920-120-24

Ref. arch K-1920-120-RGB-24V

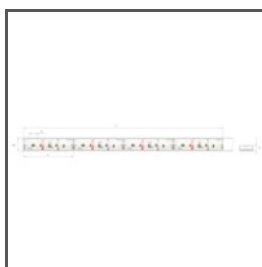

WP-K-1920-120-RGB-24V

KWP-1920-120-RGB-24

Ref. arch WP-K-1920-120-RGB-24V

СОПУТСТВУЮЩИЕ АКСЕССУАРЫ > RELATED LED > БЕЛЫЙ МОНО



WP-K-1910-HD-IP65-24V

KWP-GHD-1910-24

Ref. arch WP-K-1910HDIP6524V

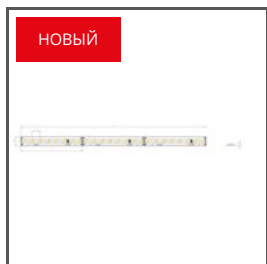

НОВЫЙ

K-2400-24

K-2400-24

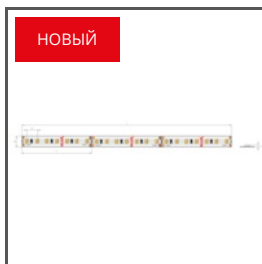

НОВЫЙ

K-1440-24V

K-1440-24

Ref. arch K-1440-24V



НОВЫЙ

K-0960-24V

K-0960-24

Ref. arch K-0960-24V



НОВЫЙ

K-0480-24V

K-0480-24

Ref. arch K-0480-24V



K-0530-HD-24V

K-HD-0530-24

Ref. arch K-0530-HD-24V



WP-K-1220-IP65-24V

KWP-1220-IP65-24

Ref. arch WP-K-1220-IP65-24V



WP-K-1640-HD-IP65-24V

KWP-GHD-1640-24

Ref. arch WP-K-1640-HD-IP65-24V



НОВЫЙ

WP-K-1440-24V

KWP-1440-24

Ref. arch WP-K-1440-24V



НОВЫЙ

WP-K-0480-24V

KWP-0480-24

Ref. arch WP-K-0480-24V



WP-K-0960-24V

KWP-0960-24

Ref. arch WP-K-0960-24V

СОПУТСТВУЮЩИЕ АКСЕССУАРЫ > RELATED LED > ВЫСОКАЯ СВЕТООТДАЧА

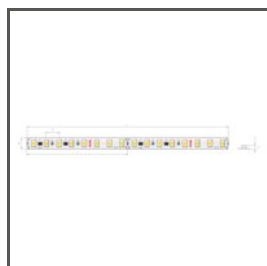

K-HE-0480-HD-24V

K-HEHD-0480-24

Ref. arch K-HE-0480-HD-24V

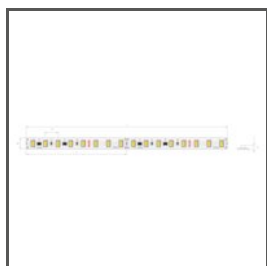

K-HE-0960-HD-24V

K-HEHD-0960-24

Ref. arch K-HE-0960-HD-24V



K-HE-1440-HD-24V

K-HEHD-1440-24

Ref. arch K-HE-1440-HD-24V

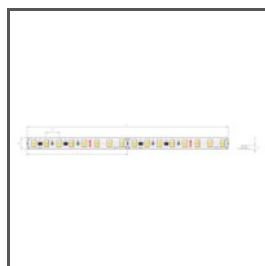

K-HE-1920-HD-24V

K-HEHD-1920-24

Ref. arch K-HE-1920-HD-24V

СОПУТСТВУЮЩИЕ АКСЕССУАРЫ > RELATED LED > РЕГУЛИРОВКА ЦВЕТОВОЙ ТЕМПЕРАТУРЫ

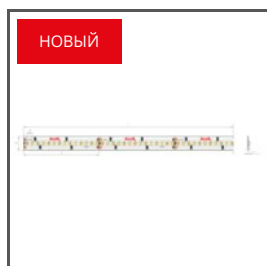

K-27/50-1440-24V

K-27/50-1440-24

СОПУТСТВУЮЩИЕ АКСЕССУАРЫ > ДРУГИЕ АКСЕССУАРЫ > БЕЗОПАСНОСТЬ И ЗАМКИ



БЛОКИРОВОЧНЫЙ ЭЛЕМЕНТ

ZD

C28195N00

Ref. arch 42521

СОПУТСТВУЮЩИЕ АКСЕССУАРЫ > ДРУГИЕ АКСЕССУАРЫ > КОМПЛЕКТЫ ПОДВЕСКИ И КРЕПЛЕНИЯ



КОМПЛЕКТ КРЕПЛЕНИЙ

RG-1

C28230P00, C28230P01,
C28230L10, C28230L07

Ref. arch 42647NI, 42647GSS,
42647L9010, 42647L9005

СОПУТСТВУЮЩИЕ АКСЕССУАРЫ > ДРУГИЕ АКСЕССУАРЫ > ПОВЕРХНОСТНЫЕ ПРУЖИНЫ

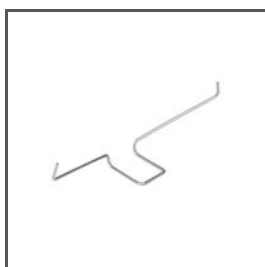

ПРУЖИНА

TR

C24502N00

Ref. arch 00801

СОПУТСТВУЮЩИЕ АКСЕССУАРЫ > ДРУГИЕ АКСЕССУАРЫ > ПОДВЕСКИ И ГОЛОВКИ ДЛЯ ТОКОПРОВОДЯЩИХ ПРОФИЛЕЙ



КРЕПЕЖНАЯ ВТУЛКА

PUSZ-LIN-ZD

C28164N00, C28164L10,
C28164L07

Ref. arch 42279, 42279L9010,
42279L9005



КРЕПЕЖНАЯ ВТУЛКА

PUSZ-PRET-ZD

C28167N00, C28167L10,
C28167L07

Ref. arch 42282, 42282L9010,
42282L9005

СОПУТСТВУЮЩИЕ АКСЕССУАРЫ > ДРУГИЕ АКСЕССУАРЫ > ПРОЧЕЕ



ВВОД

6x1,2

C24517C07

Ref. arch 00802

Профиль TRIADA

Ref. A04476

Ref. arch B4476

СОПУТСТВУЮЩИЕ АКСЕССУАРЫ > ДРУГИЕ АКСЕССУАРЫ > СОЕДИНИТЕЛИ



РАЗЪЕМ
ZD-PION-90
C28244N00
Ref. arch 43504



РАЗЪЕМ
ZD-PION-135
C28245N00
Ref. arch 43505

СОПУТСТВУЮЩИЕ АКСЕССУАРЫ > ДРУГИЕ АКСЕССУАРЫ > СТАНДАРТНЫЕ ПОДВЕСЫ И ГОЛОВКИ ДЛЯ ПРОФИЛЕЙ

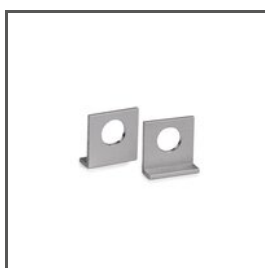

КРЕПЕЖНАЯ ВТУЛКА
UCHO-ZD
C28193N00
Ref. arch 42513