

Профиль LARKO

Ref. A05552

Ref. arch B5552

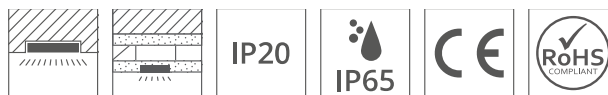
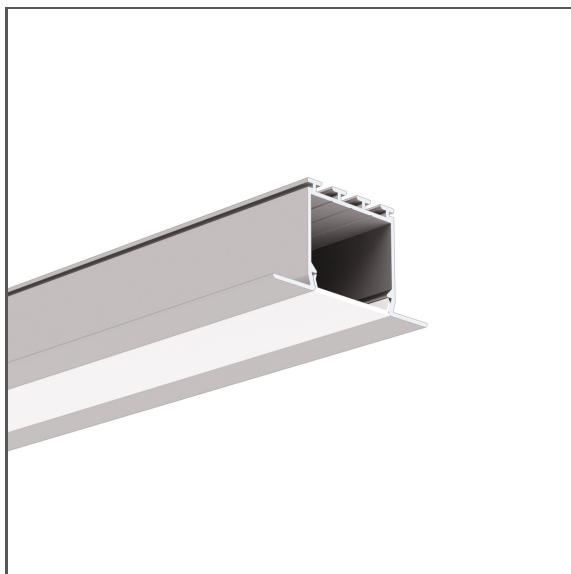

- Монтаж на гипсокартон
- Невидимая кромка канавки

ЗАЯВКА

- основное и декоративное освещение

СБОРКА

- в пазах с использованием специальных принадлежностей
- возможность простого объединения в серии и системы

ADDITIONAL INFORMATION

- стандартные длины профилей и рассеивателей KLUŚ: 1000 мм (допуск ± 1,5 мм) и 2005 мм / 3010 мм (допуск +5 мм); для выбранных рассеивателей 6050 мм, 10050 мм (допуск +5 мм)
- при выборе другой длины профилей/рассеивателей, отличной от стандартной комплектации, следует дополнительно выбрать услугу порезки в компании KLUŚ

ТЕХНИЧЕСКИЙ ЧЕРТЕЖ

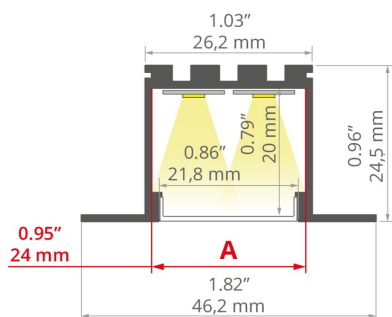

ТЕХНИЧЕСКАЯ СПЕЦИФИКАЦИЯ



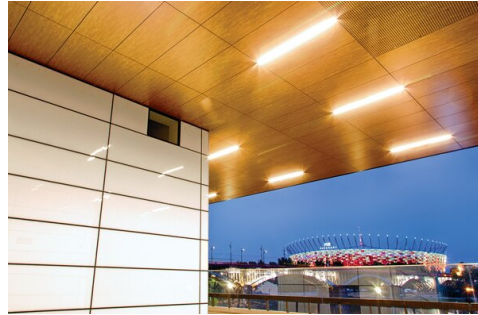

Материал	алюминий
Possible fixture IP	20, 65
Possible fixture shapes	linear, многоугольный
Сечение профиля	прямоугольный
Ширина	46.2 мм
Высота	24.5 мм
Ширина приклеивания светодиодов A	24 мм
Количество светодиодных лент A (шириной 8 мм)	2
С возможностью получения линии света	да
Тип здания	Коммерческий объект, Культурно-развлекательный объект, Хорека объект
Пространство	офис, проходы, конференц-зал, lobby / foyer
Крышка вырезается по длине профиля	да
Возможность легкого соединения в струны	да
Для гипсокартона	да
Ввод кабеля снизу	да

Цвет	Длина	Ref
■ серебряный анодированный	1000 мм	A05552A_1 B5552ANODA_1
	2005 мм	A05552A_2 B5552ANODA_2
	3010 мм	A05552A_3 B5552ANODA_3
□ белый лакированный	2005 мм	A05552L10OD_2 B5552L9010OD_2
	1000 мм	A05552L10OD_1 B5552L9010OD_1
	3010 мм	A05552L10OD_3 B5552L9010OD_3

SAMPLE PROJECTS



СОПУТСТВУЮЩИЕ АКСЕССУАРЫ > РАССЕЙВАТЕЛИ

ИМЯ	МАТЕРИАЛ	ПРОНИЦАЕМОСТЬ	ЦВЕТ	REF.			
LIGER-22		PC	62 %	<input type="checkbox"/> молочный цвет	B17032M 17032V1		
			B17032M 17032V1TOP				
			39 %	<input checked="" type="checkbox"/> чернить	B17032C 17087		
HS-22		PC	73 %	<input type="checkbox"/> молочный цвет	B17011M 17011		
			94 %	<input checked="" type="checkbox"/> прозрачный	B17011T 17022		
G-K		PMMA	88 %	<input checked="" type="checkbox"/> полупрозрачный	B17013F 17016		
					B17204F 00415		
			72 %	<input type="checkbox"/> молочный цвет	B17013M 17013		
			24 %	<input checked="" type="checkbox"/> чернить	B17013C 17014		
			47 %	<input type="checkbox"/> молочный цвет	B17203M 00413		
G-L		PMMA	69 %		B17006M 17010		
					17008 17008		
			85 %	<input checked="" type="checkbox"/> полупрозрачный	95 %	<input checked="" type="checkbox"/> прозрачный	B17006T 17006
					85 %	<input checked="" type="checkbox"/> полупрозрачный	B17006F 17017
			17008 17008				
			95 %	<input checked="" type="checkbox"/> прозрачный	B17006T 17006		
			30 %	<input checked="" type="checkbox"/> чернить	B17006C 17012		
MUN-22		PC	86 %	<input checked="" type="checkbox"/> полупрозрачный	B17042F 17042		

СОПУТСТВУЮЩИЕ АКСЕССУАРЫ > ЗАГЛУШКИ

ИМЯ	МАТЕРИАЛ	ЦВЕТ	REF.
LARKO		<input checked="" type="checkbox"/> серый	C24006C02 24006
		<input checked="" type="checkbox"/> металлизированный	C24006L01 24102
		<input type="checkbox"/> белый	C24006C10 24410

СОПУТСТВУЮЩИЕ АКСЕССУАРЫ > RELATED LED

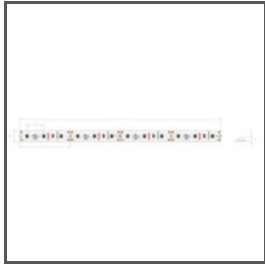

K-1210-12V
K-1210-12
Ref. arch K-1210-12V



K-1275-12V
K-1275-12
Ref. arch K-1275-12V



WP-K-1220-12V
KWP-1220-12
Ref. arch WP-K-1220-12V

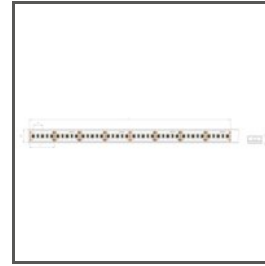

WP-K-1275-12V
KWP-1275-12
Ref. arch WP-K-1275-12V



WP-K-1220-IP65-12V
_błąd
Ref. arch WP-K-1220-IP65-12V

СОПУТСТВУЮЩИЕ АКСЕССУАРЫ > RELATED LED > RGB / RGB-W / RGB-CTT



K-1530-RGB+W-24V
K-RGBW-1530-24
Ref. arch K-1530-RGB+W-24V



WP-K-1530-RGB+W-24V
KWP-RGBW-1530-24
Ref. arch WP-K-1530-RGB+W-24V

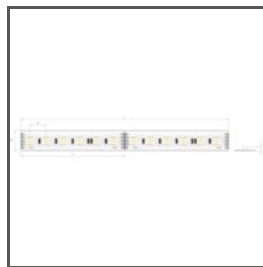

K-1920-120-RGB-24V
K-RGB-1920-120-24
Ref. arch K-1920-120-RGB-24V



WP-K-1920-120-RGB-24V
KWP-1920-120-RGB-24
Ref. arch WP-K-1920-120-RGB-24V

СОПУТСТВУЮЩИЕ АКСЕССУАРЫ > RELATED LED > БЕЛЫЙ МОНО



WP-K-1640-HD-IP65-24V
KWP-GHD-1640-24
Ref. arch WP-K-1640-HD-IP65-24V



WP-K-1910-HD-IP65-24V
KWP-GHD-1910-24
Ref. arch WP-K-1910HDIP6524V



WP-K-1220-IP65-24V
KWP-1220-IP65-24
Ref. arch WP-K-1220-IP65-24V

СОПУТСТВУЮЩИЕ АКСЕССУАРЫ > RELATED LED > ВЫСОКАЯ СВЕТООТДАЧА

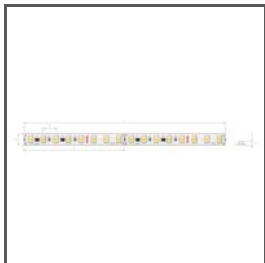

K-HE-0480-HD-24V
K-HEHD-0480-24
Ref. arch K-HE-0480-HD-24V

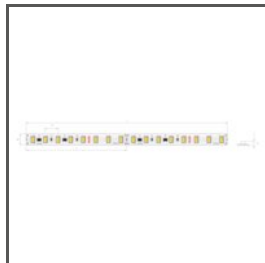

K-HE-0960-HD-24V
K-HEHD-0960-24
Ref. arch K-HE-0960-HD-24V



K-HE-1440-HD-24V
K-HEHD-1440-24
Ref. arch K-HE-1440-HD-24V

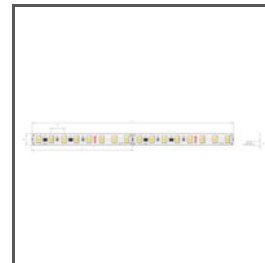

K-HE-1920-HD-24V
K-HEHD-1920-24
Ref. arch K-HE-1920-HD-24V

СОПУТСТВУЮЩИЕ АКСЕССУАРЫ > ДРУГИЕ АКСЕССУАРЫ > ЗАЩЕЛКИ



ЗАЩЕЛКА

ТЕКНИК
C24003C10
Ref. arch 24003

СОПУТСТВУЮЩИЕ АКСЕССУАРЫ > ДРУГИЕ АКСЕССУАРЫ > ПРУЖИНЫ ДЛЯ ПАЗОВ И ТЕХНИЧЕСКИХ ПРОФИЛЕЙ

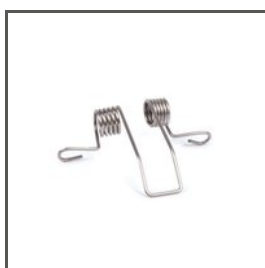

ПРУЖИНА

КМА
C24503N00
Ref. arch 00838

СОПУТСТВУЮЩИЕ АКСЕССУАРЫ > ДРУГИЕ АКСЕССУАРЫ > МАСКИ ДЛЯ ПРОФИЛЕЙ



МАСКИРУЮЩИЙ ЭЛЕМЕНТ

MP-22
C28261L01_0.25,
C28261L10_0.25,
C28261L07_0.25
Ref. arch 17167, 17167L9010,
17167L9005

СОПУТСТВУЮЩИЕ АКСЕССУАРЫ > ДРУГИЕ АКСЕССУАРЫ > ПОДВЕСКИ И ГОЛОВКИ ДЛЯ ТОКОПРОВОДЯЩИХ ПРОФИЛЕЙ



КРЕПЕЖНАЯ ВТУЛКА

OS22-LIN-Z
C28184L07, C28184L10
Ref. arch 42341L9005, 42341L9010



КРЕПЕЖНАЯ ВТУЛКА

OS22-PRET-Z
C28186L07, C28186L10
Ref. arch 42344L9005, 42344L9010



КРЕПЕЖНАЯ ВТУЛКА

OS22-DUO-LIN-Z
C28183L07, C28183L10
Ref. arch 42340L9005, 42340L9010



КРЕПЕЖНАЯ ВТУЛКА

OS22-DUO-PRET-Z
C28185L07, 42343L9010
Ref. arch 42343L9005, 42343L9010

СОПУТСТВУЮЩИЕ АКСЕССУАРЫ > ДРУГИЕ АКСЕССУАРЫ > ПРОЧЕЕ



ВВОД

6,4x3

C42264C07

Ref. arch 42264

СОПУТСТВУЮЩИЕ АКСЕССУАРЫ > ДРУГИЕ АКСЕССУАРЫ > СОЕДИНИТЕЛИ



РАЗЪЕМ

ZM-180

C28075N00

Ref. arch 40693

СОПУТСТВУЮЩИЕ АКСЕССУАРЫ > ДРУГИЕ АКСЕССУАРЫ > ФАСОННЫЕ ПРОФИЛИ

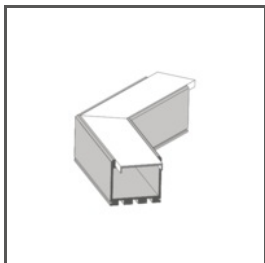

ФАСОННЫЙ ПРОФИЛЬ

L135

L135

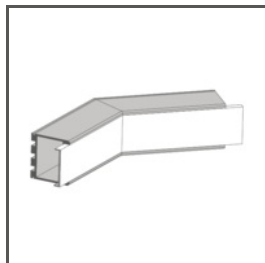

ФАСОННЫЙ ПРОФИЛЬ

L135PW

L135PW

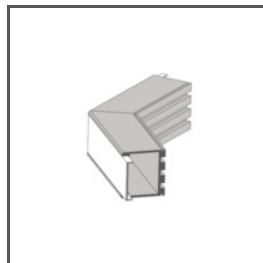

ФАСОННЫЙ ПРОФИЛЬ

L135PZ

L135PZ

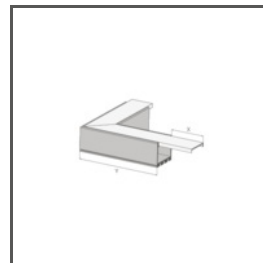

ФАСОННЫЙ ПРОФИЛЬ

L90

L90

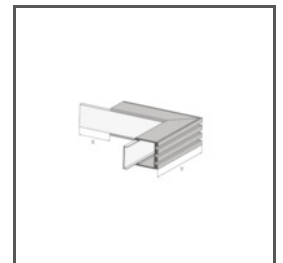

ФАСОННЫЙ ПРОФИЛЬ

L90PW

L90PW

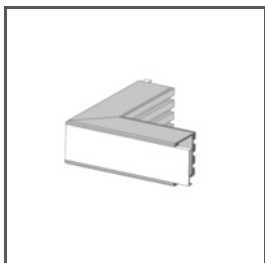

ФАСОННЫЙ ПРОФИЛЬ

L90PZ

L90PZ

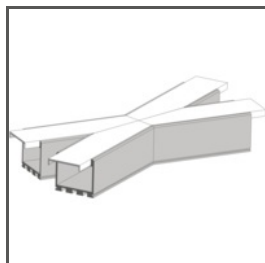

ФАСОННЫЙ ПРОФИЛЬ

X135

X135

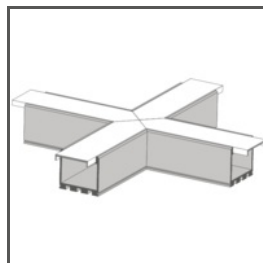

ФАСОННЫЙ ПРОФИЛЬ

X90

X90

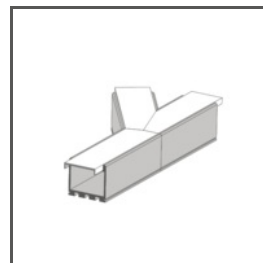

ФАСОННЫЙ ПРОФИЛЬ

T135L

T135L

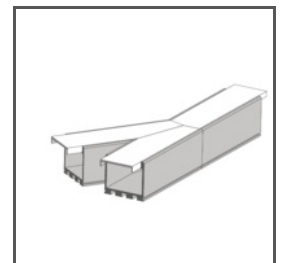

ФАСОННЫЙ ПРОФИЛЬ

T135R

T135R

Профиль LARKO

Ref. A05552

Ref. arch B5552

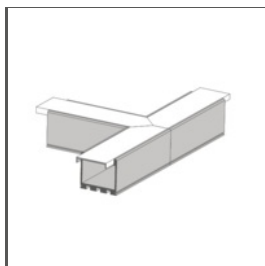

ФАСОННЫЙ ПРОФИЛЬ

T90

T90