

- Место для блока питания и электронных компонентов
- Легкое обслуживание

ЗАЯВКА

- основное, декоративное и функциональное освещение

СБОРКА

- на поверхность, используя специальную монтажную планку и Н11 правильно подобранные винты

ADDITIONAL INFORMATION

- возможность заблокировать блок питания внутри профиля с помощью специальных аксессуаров
- стандартные длины профилей и рассеивателей KLUŚ: 1000 мм (допуск ± 1,5 мм) и 2005 мм / 3010 мм (допуск +5 мм); для выбранных рассеивателей 6050 мм, 10050 мм (допуск +5 мм)
- при выборе другой длины профилей/рассеивателей, отличной от стандартной комплектации, следует дополнительно выбрать услугу порезки в компании KLUŚ

ТЕХНИЧЕСКИЙ ЧЕРТЕЖ

1:2

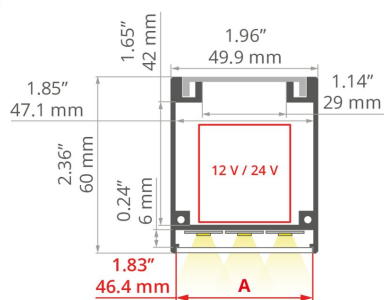

ТЕХНИЧЕСКАЯ СПЕЦИФИКАЦИЯ

Материал	алюминий
Цвет	■ серебряный анодированный
Possible fixture IP	20
Possible fixture shapes	linear
Сечение профиля	прямоугольный
Ширина	49.9 мм
Высота	60 мм
Ширина приклеивания светодиодов А	46.4 мм
Количество светодиодных лент А (шириной 8 мм)	5
С отсеком для блока питания	да
Тип здания	Хорека объект, Коммерческий объект, жилой объект
Пространство	офис, проходы
Крышка вырезается по длине профиля	да
Ввод кабеля снизу	да

Длина	Ref
1000 мм	18011ANODA_1
2005 мм	18011ANODA_2
3010 мм	18011ANODA_3

SAMPLE PROJECTS



СОПУТСТВУЮЩИЕ АКСЕССУАРЫ > РАССЕЙВАТЕЛИ

ИМЯ	МАТЕРИАЛ	ПРОНИЦАЕМОСТЬ	ЦВЕТ	REF.
HSP-47	PC	73 %	☐ молочный цвет	B17051M 17051
		94 %	▨ прозрачный	B17051T 17062

СОПУТСТВУЮЩИЕ АКСЕССУАРЫ > ЗАГЛУШКИ

ИМЯ	МАТЕРИАЛ	ЦВЕТ	REF.
INTER	PP	■ серый	C24011C02 24011
INTER-PLUS	ABS	■ серый	C28010C02 24211

СОПУТСТВУЮЩИЕ АКСЕССУАРЫ > RELATED LED

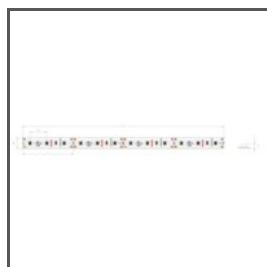

K-1210-12V
K-1210-12
Ref. arch K-1210-12V



K-1275-12V
K-1275-12
Ref. arch K-1275-12V



WP-K-1220-12V
KWP-1220-12
Ref. arch WP-K-1220-12V

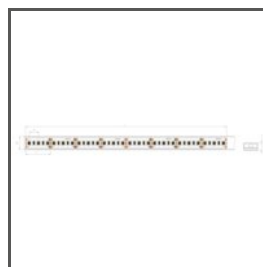

WP-K-1275-12V
KWP-1275-12
Ref. arch WP-K-1275-12V



WP-K-1220-IP65-12V
_błąd
Ref. arch WP-K-1220-IP65-12V

СОПУТСТВУЮЩИЕ АКСЕССУАРЫ > RELATED LED > CRI 95+

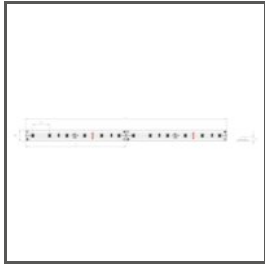

K-CR-1210-24V
K-CR-1210-24
Ref. arch K-CR-1210-24V

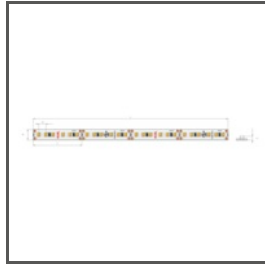

K-CR-1220-24V
K-CR-1220-24
Ref. arch K-CR-1220-24V

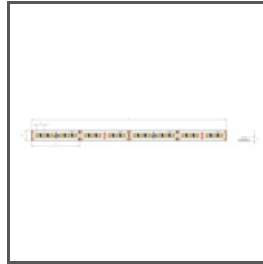

K-CR-1275-24V
K-CR-1275-24
Ref. arch K-CR-1275-24V

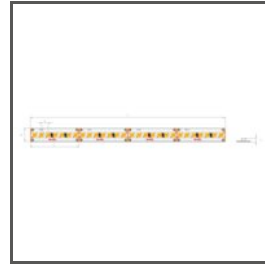

K-CR-1820-HD-24V
K-CRHD-1820-24
Ref. arch K-CR-1820-HD-24V

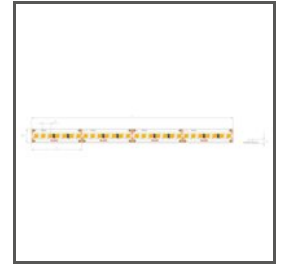

K-CR-1910-HD-24V
K-CRHD-1910-24
Ref. arch K-CR-1910-HD-24V



WP-K-CR-1210-24V
KWP-CR-1210-24
Ref. arch WP-K-CR-1210-24V



WP-K-CR-1220-24V
KWP-CR-1220-24
Ref. arch WP-K-CR-1220-24V



WP-K-CR-1275-24V
KWP-CR-1275-24
Ref. arch WP-K-CR-1275-24V

СОПУТСТВУЮЩИЕ АКСЕССУАРЫ > RELATED LED > БЕЛЫЙ МОНО



WP-K-1640-HD-IP65-24V
KWP-GHD-1640-24
Ref. arch WP-K-1640-HD-IP65-24V



WP-K-1910-HD-IP65-24V
KWP-GHD-1910-24
Ref. arch WP-K-1910HDIP6524V



WP-K-1220-IP65-24V
KWP-1220-IP65-24
Ref. arch WP-K-1220-IP65-24V

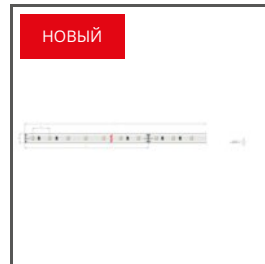

K-0480-24V
K-0480-24
Ref. arch K-0480-24V



K-0960-24V
K-0960-24
Ref. arch K-0960-24V



K-1440-24V
K-1440-24
Ref. arch K-1440-24V



K-0530-HD-24V
K-HD-0530-24
Ref. arch K-0530-HD-24V



K-2400-24
K-2400-24



WP-K-1440-24V
KWP-1440-24
Ref. arch WP-K-1440-24V



WP-K-0480-24V
KWP-0480-24
Ref. arch WP-K-0480-24V



WP-K-0960-24V
KWP-0960-24
Ref. arch WP-K-0960-24V

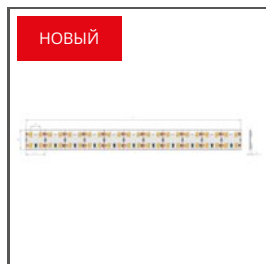

K2-1920-24
K2-1920-24



K3-2880-24
K3-2880-24

СОПУТСТВУЮЩИЕ АКСЕССУАРЫ > RELATED LED > ВЫСОКАЯ СВЕТООТДАЧА

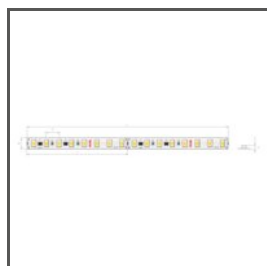

K-HE-0480-HD-24V
K-HEHD-0480-24
Ref. arch K-HE-0480-HD-24V

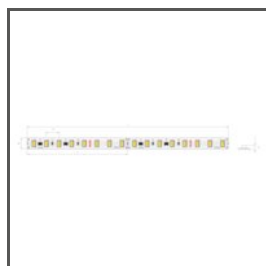

K-HE-0960-HD-24V
K-HEHD-0960-24
Ref. arch K-HE-0960-HD-24V

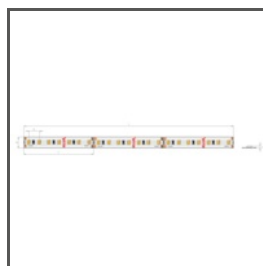

K-HE-1440-HD-24V
K-HEHD-1440-24
Ref. arch K-HE-1440-HD-24V

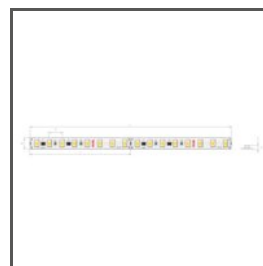

K-HE-1920-HD-24V
K-HEHD-1920-24
Ref. arch K-HE-1920-HD-24V

СОПУТСТВУЮЩИЕ АКСЕССУАРЫ > ДРУГИЕ АКСЕССУАРЫ > КОМПЛЕКТЫ ПОДВЕСКИ И КРЕПЛЕНИЯ



КОМПЛЕКТ КРЕПЛЕНИЙ

RG-1
C28230P00, C28230P01,
C28230L10, C28230L07
Ref. arch 42647NI, 42647GSS,
42647L9010, 42647L9005

СОПУТСТВУЮЩИЕ АКСЕССУАРЫ > ДРУГИЕ АКСЕССУАРЫ > ПОДВЕСКИ И ГОЛОВКИ ДЛЯ ТОКОПРОВОДЯЩИХ ПОВЕРХНОСТЕЙ



КРЕПЕЖНАЯ ВТУЛКА

W-BOX-Z
C28253N00
Ref. arch 00643

СОПУТСТВУЮЩИЕ АКСЕССУАРЫ > ДРУГИЕ АКСЕССУАРЫ > ПРОЧЕЕ



ВВОД
6x1,2
C24517C07
Ref. arch 00802



ВВОД
19x1,6
C24519C07
Ref. arch 00820

СОПУТСТВУЮЩИЕ АКСЕССУАРЫ > ДРУГИЕ АКСЕССУАРЫ > ТЕХНИЧЕСКИЕ И ЗАЩИТНЫЕ ВСТАВКИ



МОНТАЖНАЯ ВСТАВКА
45
Z70457
Ref. arch 70457