

# Профиль 3035

Ref. A18039

Ref. arch 18039

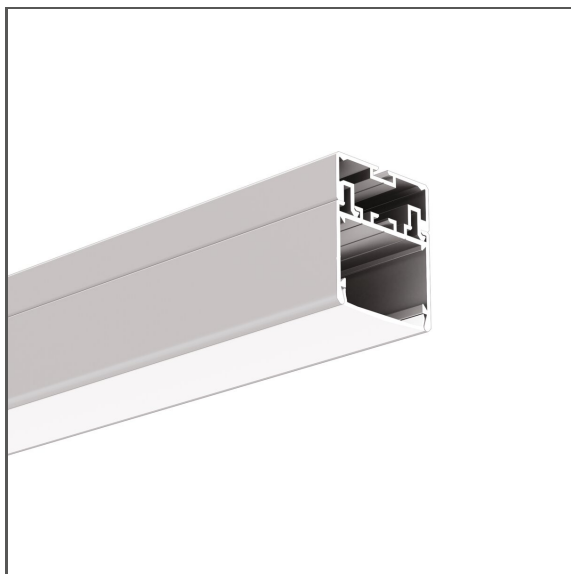

- Легкое обслуживание
- Широкий выбор аксессуаров
- Кабельное пространство для управления

## ЗАЯВКА

- основное и декоративное освещение

## СБОРКА

- подвешивание или на поверхность с помощью специальной монтажной планки, специальных принадлежностей или правильно подобранных винтов
- возможность простого объединения в серии и системы

## ADDITIONAL INFORMATION

- стандартные длины профилей и рассеивателей KLUŚ: 1000 мм (допуск  $\pm 1,5$  мм) и 2005 мм / 3010 мм (допуск +5 мм); для выбранных рассеивателей 6050 мм, 10050 мм (допуск +5 мм)
- при выборе другой длины профилей/рассеивателей, отличной от стандартной комплектации, следует дополнительно выбрать услугу порезки в компании KLUŚ

## ТЕХНИЧЕСКИЙ ЧЕРТЕЖ

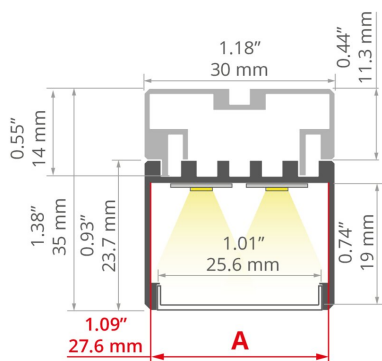

## ТЕХНИЧЕСКАЯ СПЕЦИФИКАЦИЯ

Материал	алюминий
Цвет	■ серебряный анодированный
Possible fixture IP	20
Possible fixture shapes	linear, многоугольный
Сечение профиля	прямоугольный
Ширина	30 мм
Высота	35 мм
Ширина приклеивания светодиодов A	27.6 мм
Количество светодиодных лент A (шириной 8 мм)	3
С возможностью получения линии света	да
Тип здания	Коммерческий объект, Торговый объект, Культурно-развлекательный объект, Хорека объект
Пространство	офис, проходы, конференц-зал, lobby / foyer
Крышка вырезается по длине профиля	да
Возможность легкого соединения в струны	да

Длина	Ref
1000 мм	A18039A_1 18039ANODA_1
2005 мм	A18039A_2 18039ANODA_2
3010 мм	A18039A_3 18039ANODA_3

# Профиль 3035

Ref. A18039

Ref. arch 18039

Ввод кабеля снизу

да

## SAMPLE PROJECTS

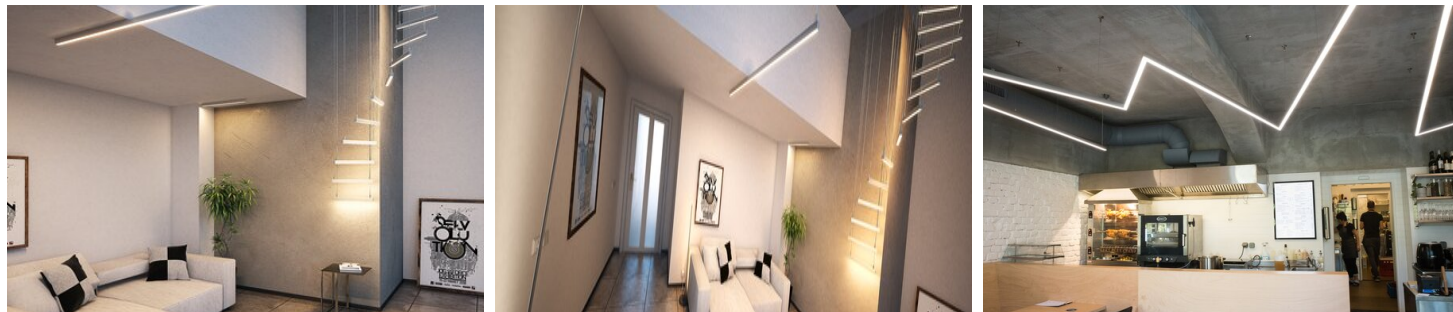

## СОПУТСТВУЮЩИЕ АКСЕССУАРЫ > РАССЕЙВАТЕЛИ

ИМЯ	МАТЕРИАЛ	ПРОНИЦАЕМОСТЬ	ЦВЕТ	REF.
3035	 PC	62 %	<input type="checkbox"/> молочный цвет	B17141M 17141

## СОПУТСТВУЮЩИЕ АКСЕССУАРЫ > ЗАГЛУШКИ

ИМЯ	МАТЕРИАЛ	ЦВЕТ	REF.
3035	 ABS	<input checked="" type="checkbox"/> серый	C24273C02 24273
3035-HQ	 алюминий	<input checked="" type="checkbox"/> серый	C28216AS 42624

## СОПУТСТВУЮЩИЕ АКСЕССУАРЫ > RELATED LED

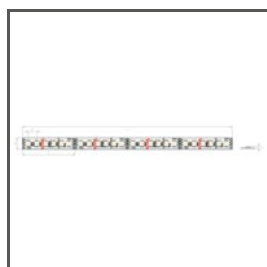

**K-0700-120-RGB-24V**

\_biał

Ref. arch K-0700-120-RGB-24V

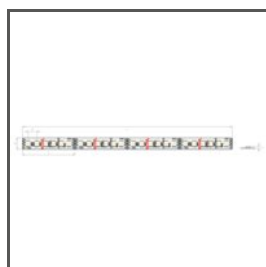

**K-1200-120-RGB-24V**

\_biał

Ref. arch K-1200-120-RGB-24V

### СОПУТСТВУЮЩИЕ АКСЕССУАРЫ > RELATED LED > CRI 95+

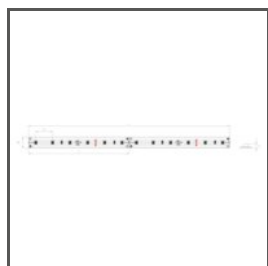

**K-CR-1210-24V**  
K-CR-1210-24  
Ref. arch K-CR-1210-24V



**K-CR-1220-24V**  
K-CR-1220-24  
Ref. arch K-CR-1220-24V

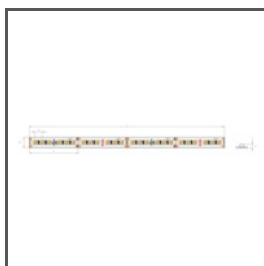

**K-CR-1275-24V**  
K-CR-1275-24  
Ref. arch K-CR-1275-24V

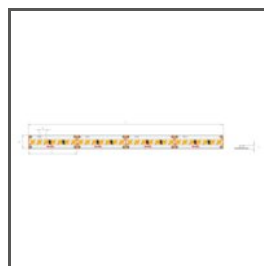

**K-CR-1820-HD-24V**  
K-CRHD-1820-24  
Ref. arch K-CR-1820-HD-24V

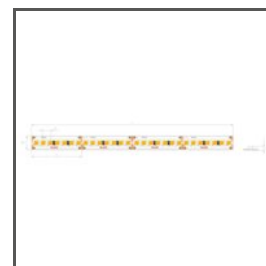

**K-CR-1910-HD-24V**  
K-CRHD-1910-24  
Ref. arch K-CR-1910-HD-24V

### СОПУТСТВУЮЩИЕ АКСЕССУАРЫ > RELATED LED > RGB / RGB-W / RGB-CTT

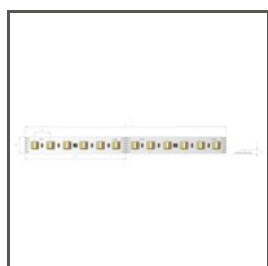

**K-1200-RGB+27/65-24V**  
K-RGB27/65-1200-24  
Ref. arch K-1200-RGB+27/65-24V



**K-1530-RGB+W-24V**  
K-RGBW-1530-24  
Ref. arch K-1530-RGB+W-24V

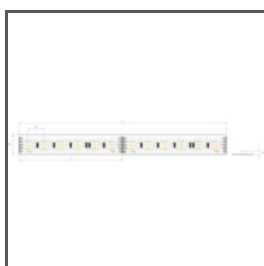

**K-1920-120-RGB-24V**  
K-RGB-1920-120-24  
Ref. arch K-1920-120-RGB-24V



**K-RGB-1200-24V**  
K-RGB-1200-24  
Ref. arch K-RGB-1200-24V



**K-RGB-0700-24V**  
K-RGB-700-24V  
Ref. arch K-RGB-0700-24V

### СОПУТСТВУЮЩИЕ АКСЕССУАРЫ > RELATED LED > ZIGZAG

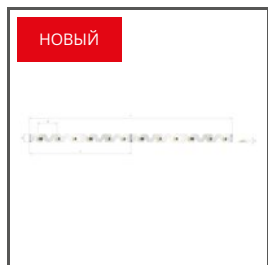

**K-BT-RGB40-1510-24V**  
K-BTRGB40-1510-24  
Ref. arch K-BT-RGB40-1510-24V

### СОПУТСТВУЮЩИЕ АКСЕССУАРЫ > RELATED LED > БЕЛЫЙ МОНО



**K-0530-HD-24V**  
K-HD-0530-24  
Ref. arch K-0530-HD-24V

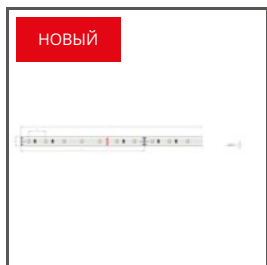

**K-0480-24V**  
K-0480-24  
Ref. arch K-0480-24V



**K-0960-24V**  
K-0960-24  
Ref. arch K-0960-24V



**K-1440-24V**  
K-1440-24  
Ref. arch K-1440-24V



**K-2400-24V**  
K-2400-24

# Профиль 3035

Ref. A18039

Ref. arch 18039

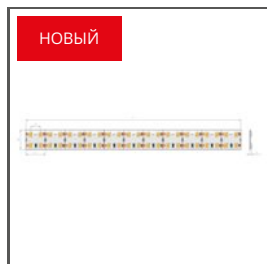

**K2-1920-24**  
K2-1920-24



**K3-2880-24**  
K3-2880-24

## СОПУТСТВУЮЩИЕ АКСЕССУАРЫ > RELATED LED > ВЫСОКАЯ СВЕТООТДАЧА

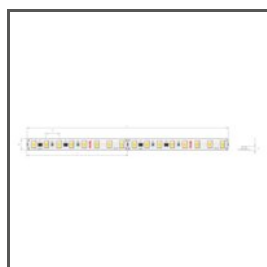

**K-HE-0480-HD-24V**  
K-HEHD-0480-24  
Ref. arch K-HE-0480-HD-24V

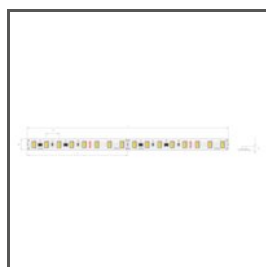

**K-HE-0960-HD-24V**  
K-HEHD-0960-24  
Ref. arch K-HE-0960-HD-24V

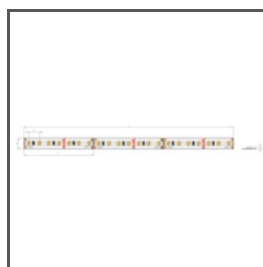

**K-HE-1440-HD-24V**  
K-HEHD-1440-24  
Ref. arch K-HE-1440-HD-24V

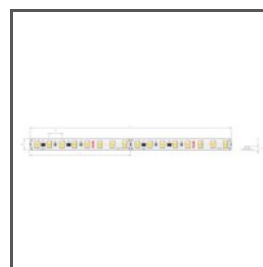

**K-HE-1920-HD-24V**  
K-HEHD-1920-24  
Ref. arch K-HE-1920-HD-24V

## СОПУТСТВУЮЩИЕ АКСЕССУАРЫ > RELATED LED > РЕГУЛИРОВКА ЦВЕТОВОЙ ТЕМПЕРАТУРЫ

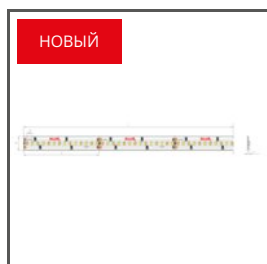

**K-27/50-1440-24V**  
K-27/50-1440-24



**K-18/30-0960-24V**  
K-18/30-0960-24  
Ref. arch K-30/18-0960-24V

## СОПУТСТВУЮЩИЕ АКСЕССУАРЫ > ДРУГИЕ АКСЕССУАРЫ > ПРУЖИНЫ ДЛЯ ПАЗОВ И ТЕХНИЧЕСКИХ ПРОФИЛЕЙ

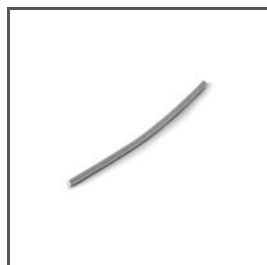

ПРУЖИНА

**BLOK**

C42731N00

Ref. arch 42731

СОПУТСТВУЮЩИЕ АКСЕССУАРЫ > ДРУГИЕ АКСЕССУАРЫ > БЕЗОПАСНОСТЬ И ЗАМКИ

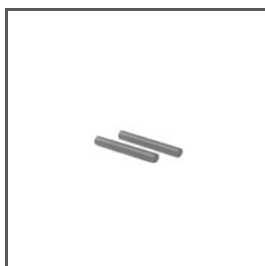

БЛОКИРОВОЧНЫЙ ЭЛЕМЕНТ

**ZM**

C28194N00

Ref. arch 42520

СОПУТСТВУЮЩИЕ АКСЕССУАРЫ > ДРУГИЕ АКСЕССУАРЫ > КОМПЛЕКТЫ ПОДВЕСКИ И КРЕПЛЕНИЯ



КОМПЛЕКТ КРЕПЛЕНИЙ

**RG-1**

C28230P00, C28230P01,  
C28230L10, C28230L07

Ref. arch 42647NI, 42647GSS,  
42647L9010, 42647L9005



КОМПЛЕКТ КРЕПЛЕНИЙ

**RD-1**

C28231

Ref. arch 42658NI, 42658GSS,  
42658L9005, 42658L9010



КОМПЛЕКТ КРЕПЛЕНИЙ

**RD-2**

C28232P00, C28232P01,  
C28232L10, C28232L07

Ref. arch 42653NI, 42653GSS,  
42653L9010, 42653L9005

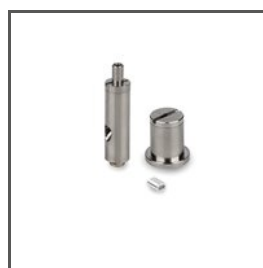

КОМПЛЕКТ КРЕПЛЕНИЙ

**RD-3**

C28233P00, C28233P01,  
C28233L10, C28233L07

Ref. arch 42659NI, 42659GSS,  
42659L9010, 42659L9005



КОМПЛЕКТ КРЕПЛЕНИЙ

**RD-4**

C28234P00, C28234P01,  
C28234L10, C28234L07

Ref. arch 42657NI, 42657GSS,  
42657L9010, 42657L9005

СОПУТСТВУЮЩИЕ АКСЕССУАРЫ > ДРУГИЕ АКСЕССУАРЫ > ПОВЕРХНОСТНЫЕ ПРУЖИНЫ

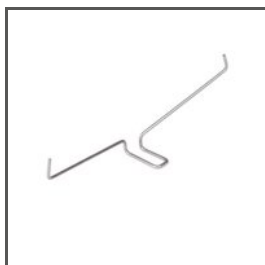

ПРУЖИНА

**GP**

C24500N00

Ref. arch 00293

СОПУТСТВУЮЩИЕ АКСЕССУАРЫ > ДРУГИЕ АКСЕССУАРЫ > ПОДВЕСКИ И ГОЛОВКИ ДЛЯ ТОКОПРОВОДЯЩИХ ПРОФИЛЕЙ



КРЕПЕЖНАЯ ВТУЛКА

**FI-8-LIN-ZMZ**

C28171N00, C28171L10,  
C28171L07

Ref. arch 42286, 42286L9010,  
42286L9005



КРЕПЕЖНАЯ ВТУЛКА

**PUSZ-LIN-ZM**

C28160N00, C28160L10,  
C28160L07

Ref. arch 42275, 42275L9010,  
42275L9005



КРЕПЕЖНАЯ ВТУЛКА

**PUSZ-LIN-MR**

C28163N00, C28163L10,  
C28163L07

Ref. arch 42278, 42278L9010,  
42278L9005



КРЕПЕЖНАЯ ВТУЛКА

**PUSZ-PRET-ZM**

C28161N00, C28161L10,  
C28161L07

Ref. arch 42276, 42276L9010,  
42276L9005



КРЕПЕЖНАЯ ВТУЛКА

**PUSZ-PRET-LEB**

C28165N00, C28165L10,  
C28165L07

Ref. arch 42280, 42280L9010,  
42280L9005

СОПУТСТВУЮЩИЕ АКСЕССУАРЫ > ДРУГИЕ АКСЕССУАРЫ > ПРОЧЕЕ



ВВОД

**6,4x3**

C42264C07

Ref. arch 42264

СОПУТСТВУЮЩИЕ АКСЕССУАРЫ > ДРУГИЕ АКСЕССУАРЫ > ПРОЧИЕ АКСЕССУАРЫ

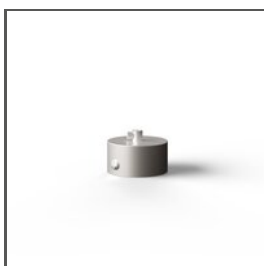

ПОТОЛОЧНА РОЗЕТКА

**Fi-60mm**

C24540

СОПУТСТВУЮЩИЕ АКСЕССУАРЫ > ДРУГИЕ АКСЕССУАРЫ > СОЕДИНИТЕЛИ



РАЗЪЕМ

**ZM-180**

C28075N00

Ref. arch 40693



РАЗЪЕМ

**ZM-60**

C28243N00

Ref. arch 42736

СОПУТСТВУЮЩИЕ АКСЕССУАРЫ > ДРУГИЕ АКСЕССУАРЫ > СТАНДАРТНЫЕ ПОДВЕСЫ И ГОЛОВКИ ДЛЯ ПРОФИЛЕЙ



ГОЛОВКА

**BZP**

C28113N00

Ref. arch 42213



КРЕПЕЖНАЯ ВТУЛКА

**UCHO-ZM**

C28192N00, C28192L07

Ref. arch 42512, 42525



КРЕПЕЖНАЯ ВТУЛКА

**FI-10-ZM-P**

C28117N00

Ref. arch 42244



КРЕПЕЖНАЯ ВТУЛКА

**FI-10-ZM-W**

C28116N00

Ref. arch 42242

# Профиль 3035

Ref. A18039

Ref. arch 18039

**KLUŚ** Inspiring  
Solutions

СОПУТСТВУЮЩИЕ АКСЕССУАРЫ > ДРУГИЕ АКСЕССУАРЫ > ШАЙБЫ ИЗОЛЯЦИОННЫЕ



ШАЙБЫ ИЗОЛЯЦИОННЫЕ

**ARMSTRONG**

C28241C10

Ref. arch 42712